



## ***Bedienungsanleitung Amano BX 1600***

JAEGGI Zeiterfassungs GmbH

Industriering 7a  
3250 Lyss  
Schweiz

Telefon: +41 32 384 50 51

Telefax: +41 32 384 72 11

E-Mail: [info@jaeggi-co.ch](mailto:info@jaeggi-co.ch)

Web: [www.jaeggi-co.ch](http://www.jaeggi-co.ch)



## ■ Wichtige Sicherheitsinformationen

Die in dieser Bedienungsanleitung aufgeführten Vorsichtsmaßnahmen sind nach dem Grad und Inhalt der Gefahren wie folgt kategorisiert. Bitte lesen Sie diese Vorsichtsmaßnahmen vor der Inbetriebnahme dieses Produkts aufmerksam durch.

**⚠ Warnung:** Unter dieser Bezeichnung sind Informationen aufgeführt, die unbedingt eingehalten werden müssen, um fatale oder ernsthafte körperliche Verletzungen zu vermeiden.

**⚠ Vorsicht:** Unter dieser Bezeichnung sind Informationen aufgeführt, die unbedingt eingehalten werden müssen, um körperliche Verletzungen und Sachschäden oder Verluste zu vermeiden.

- Ernsthafte körperliche Verletzungen schließen Verlust des Augenlichts, Erleidung einer körperlichen Verletzung, Verbrennungen durch hohe oder niedrige Temperaturen, Erhalt eines elektrischen Schlages bzw. Erleidung eines Knochenbruchs oder einer Vergiftung, der/die Nachwirkungen verursacht oder einen Aufenthalt in einem Krankenhaus bzw. intensive Pflege in einem Spital erforderlich macht, ein.
- Körperliche Verletzungen schließen die Erleidung von Verbrennungen oder den Erhalt eines elektrischen Schlages ein, wobei jedoch kein Aufenthalt in einem Krankenhaus bzw. intensive Pflege in einem Spital erforderlich ist.
- Sachschäden und Verluste schließen Schäden und Verluste an Gebäuden, Haushaltsgeräten, Nutztieren und Haustieren ein.

### • Anzeigebeispiele



Der dreieckige Rahmen steht für eine Warnung oder Vorsicht. Innerhalb des dreieckigen Rahmens ist die eigentliche Gefahr als Piktogramm dargestellt.



Das Kreiszeichen mit verkehrtem Schrägstrich steht für ein Verbot. Innerhalb des Kreiszeichens mit verkehrtem Schrägstrich ist das eigentliche Verbot als Piktogramm dargestellt.



Das umgekehrte Kreiszeichen steht für eine auszuführende Aktion. Innerhalb des umgekehrten Kreiszeichens ist die eigentliche Aktion als Piktogramm dargestellt.

## Inhaltsverzeichnis

<b>Einleitung</b> .....	4-1
Komponenten.....	4-1
Hinweis.....	4-1
<b>Betriebssicherheit</b> .....	4-2
<b>Bezeichnung der Teile</b> .....	4-4
Bezeichnung der Außenteile.....	4-4
Programmierungsabschnitt.....	4-5
<b>Vorsichtsmaßnahmen bei der Installation</b> .....	4-8
Installation.....	4-8
Wandmontage.....	4-9
Stromversorgung.....	4-10
<b>Bedienung</b> .....	4-11
Wahl der Druckspalte.....	4-11
Einsetzen der Zeitkarten.....	4-11
<b>Einstellung</b> .....	4-12
Öffnen/Schließen des Deckels.....	4-12
Einstellung des Abdruckes.....	4-13
Änderung des Enddatums der Abrechnungsperiode.....	4-16
Ändern der Tageszeit.....	4-18
Einstellung der Uhr.....	4-19
Einstellung der Sommerzeit.....	4-22
Vor der Eingabe des Wochenprogramms.....	4-24
Eingabe des Wochenprogramms.....	4-26
<b>Störungsbeseitigung</b> .....	4-32
Störungsbeseitigung.....	4-32
Liste der Fehlercode.....	4-33
<b>Bei blassem Druck (Austauschen der Farbbandkassette)</b> .....	4-34
<b>Anhang</b> .....	4-35
Tägliche Wartung.....	4-35
Technische Daten.....	4-35
Standardwerte.....	4-36
Wochenprogramm-Eingabetabelle.....	4-37



## Einleitung

Bitte lesen Sie diese Bedienungsanleitung aufmerksam durch, um dieses Produkt sicher und richtig verwenden zu können. Bewahren Sie danach diese Bedienungsanleitung sorgfältig auf, um bei Bedarf darin nachschlagen zu können.

- ◆ Änderungen in den technischen Daten, im Aussehen und in den Beschreibungen im Sinne ständiger Verbesserung vorbehalten.
- ◆ Diese Bedienungsanleitung wurde sorgfältig zusammengestellt; falls Sie trotzdem Fehler oder unklare Abschnitte finden, wenden Sie sich bitte an Ihren Fachhändler, bei dem Sie diese elektronische Stechuhr gekauft haben.

## Komponenten

Nachfolgend sind die mit dem Modell BX1600 mitgelieferten Komponenten aufgeführt. Vor der Inbetriebnahme sollten Sie kontrollieren, daß alle diese Komponenten vorhanden sind.

Elektronische Stechuhr BX1600



Bedienungsanleitung (diese Anleitung)



Ein Paar Schlüssel (zwei Schlüssel)



Konsole für Wandmontage



Ersatzsicherung  
110-120V Wechselstrom ... 250V, 700mA  
220-240V Wechselstrom ... 250V, T500mA  
(angebracht am Frontgehäuse)



Aufkleber für verschiedene Sprachen











## Hinweis

Die elektronische Stechuhr BX1600 arbeitet nicht normal, wenn Sie nicht im richtigen Umfeld installiert ist. Installieren Sie die elektronische Stechuhr nicht im Freien oder an Orten, wo sie Regen ausgesetzt werden kann.

## Betriebssicherheit

Bitte lesen Sie die folgenden Warnungs- und Vorsichtshinweise vor der Inbetriebnahme dieses Gerätes aufmerksam durch.

### ⚠ Warnung

-  **Nur mit der am Produkt angegebenen Netzspannung verwenden!**  
Anderenfalls kann es zu Feuer- oder Stromschlaggefahr kommen
-  **Die Netzdose nicht überlasten!**  
Anderenfalls kann es zu Feuer- oder Stromschlaggefahr kommen.
-  **Niemals den Netzstecker mit nassen Händen anschließen oder abtrennen!**  
Anderenfalls kann es zu Stromschlaggefahr kommen.
-  **Das Netzkabel nicht beschädigen!**  
Falls ein schwerer Gegenstand auf dem Netzkabel abgestellt oder das Netzkabel unter Kraflanwendung abgelenkt bzw. gezogen wird, kann es Netzkabel beschädigt werden, wodurch es zu Feuer- oder Stromschlaggefahr kommt.
-  **Niemals andere Teile als den Deckel abnehmen!**  
Im Inneren des Gerätes liegt Hochspannung an, so daß es bei Berührung zu Stromschlaggefahr kommen kann.
-  **Die elektronische Stechuhr niemals modifizieren!**  
Anderenfalls kann es zu Feuer- oder Stromschlaggefahr kommen.
-  **Falls es zu ungewöhnlichem Rauch, Geruch oder Wärme kommt, den Netzstecker ziehen und Ihren Fachhändler aufsuchen!**  
Kontinuierliche Verwendung der elektronischen Stechuhr unter den obigen Bedingungen kann zu Feuer- oder Stromschlaggefahr führen.
-  **Falls Fremdkörper (Metallgegenstände, Wasser oder andere Flüssigkeiten) in die elektronische Stechuhr gelangen, sofort den Netzstecker ziehen und Ihren Fachhändler aufsuchen!**  
In diesem Fall kann es durch kontinuierliche Verwendung der elektronischen Stechuhr zu Feuer- oder Stromschlaggefahr kommen.
-  **Um Feuergefahr zu vermeiden, verwenden Sie nur eine Sicherung mit den vom Hersteller vorgeschriebenen Angaben für Typ, Nennspannung und Nennstrom.**

Stromversorgung	Sicherung
110-120V Wechselstrom	250V, 700mA
220-240V Wechselstrom	250V, T500mA (träge Sicherung) mit niedriger Trennkapazität

Die Verwendung anderer Materialien als Ersatz für die Sicherung kann zu Feuergefahr führen. Stellen Sie vor der Verwendung sicher, daß die Sicherung die richtige Kapazität aufweist.
-  **Die Sicherung niemals durch eine Sicherung mit höherer Kapazität austauschen oder mittels Draht oder Silberpapier flicken!**  
Die Verwendung anderer Materialien als Ersatz für die Sicherung kann zu Feuergefahr führen. Stellen Sie vor der Verwendung sicher, daß die Sicherung die richtige Kapazität aufweist.



## ⚠ Vorsicht

- **Die elektronische Stechuhr niemals an einer instabilen oder geneigten Stelle installieren!**  
Die elektronische Stechuhr könnte herunterfallen und zu Verletzungen führen.
- **Niemals einen Wasserbehälter oder einen Metallgegenstand auf der elektronischen Stechuhr abstellen!**  
Falls Wasser oder der Metallgegenstand in das Innere der elektronischen Stechuhr gelangt, kann es zu Feuer- oder Stromschlaggefahr kommen.
- **Niemals die elektronische Stechuhr an Orten mit ölhaltiger oder feuchter Luft, in der Nähe eines Kochherdes oder Luftbefeuchters installieren! Auch niemals an einem staubigen Ort installieren!**  
Jede der obigen Bedingungen kann zu Feuer- oder Stromschlaggefahr führen.
- **Für die Wandmontage der elektronischen Stechuhr ist eine für das Material der Wand geeignete Konsole zu verwenden, die das Gewicht der Einheit aufnehmen kann!**  
Anderenfalls kann die elektronische Stechuhr herabfallen und zu Verletzungen führen.
- **Immer den Stecker (und nicht das Kabel) halten, wenn der Netzstecker gezogen oder angesteckt wird!**  
Falls Sie an dem Netzkabel ziehen, kann dieses beschädigt werden und zu Feuer- oder Stromschlaggefahr führen.
- **Vor dem Austauschen der Farbbandkassette, immer den Deckel abnehmen und den Netzstecker ziehen!**  
Ein Austauschen der Farbbandkassette bei angeschlossenem Netzstecker kann zu Verletzungs- oder Stromschlaggefahr führen.

### Der Wartungstechniker muß geerdet sein, bevor er mit der Wartung beginnt.

Falls die Wartung begonnen wird, bevor der Wartungstechniker richtig geerdet ist, kann die elektronische Stechuhr durch statische Elektrizität beschädigt werden.

### Elektromagnetische Verträglichkeit und Niederspannungsvorschriften

Diese Apparat entspricht den EU-Vorschriften 89/336/EEC für elektromagnetische Verträglichkeit (EMV) für den Betrieb mit Wechselstrom von 220-240 V, 50/60 Hz, sowie den Niederspannungsvorschriften 73/23/EEC. Er trägt die CA-Marke.

Wenn ein Apparat in einem System verwendet wird, können die EU-Vorschriften vorschreiben, daß das System für EMV verifiziert werden muß.

### Gesundheits- und Umweltbedingungen

Das für das äußere Gehäuse dieses Apparates zur Zeit verwendete Plastik ist frei von Halogenen.

## Bezeichnung der Teile

### Bezeichnung der Außenteile

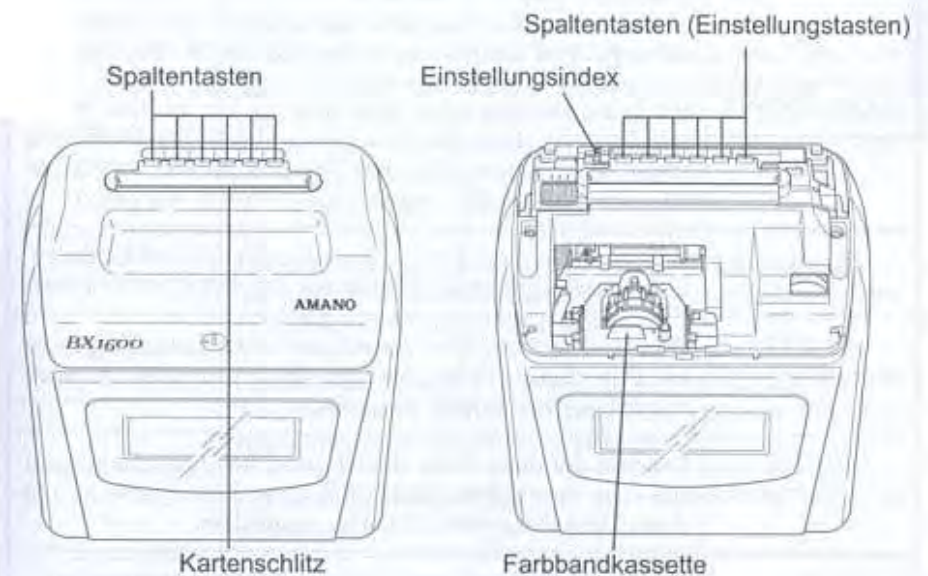
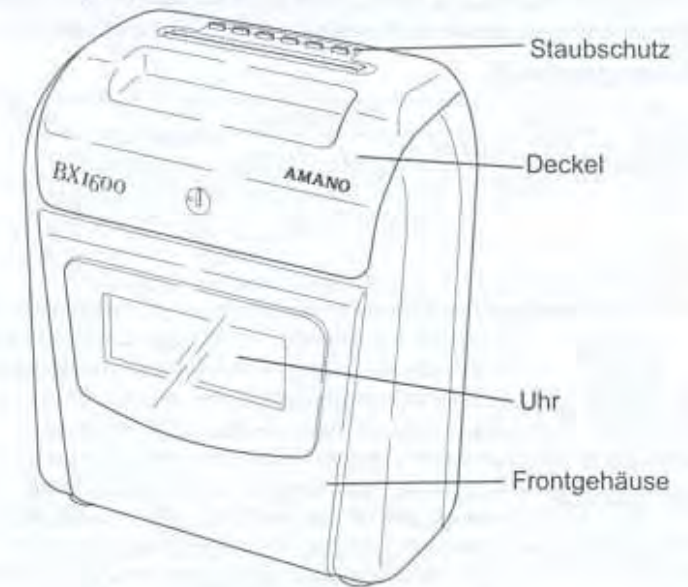



## Programmierungsabschnitt

Öffnen Sie den Deckel, um die einzelnen Posten einzustellen (siehe Seite 4-12). Drehen Sie den Regler an der linken Seite, um den Einstellungsindex zu rotieren. Sie können zwischen dem Einstellungsindex ① und dem Einstellungsindex ② wählen. Drücken Sie die Taste vor dem Einstellungsindex für die Bedienung. Für Einzelheiten über die Einstellungen siehe die Seiten 4-13 bis 4-31.

### Einstellungsindex ①

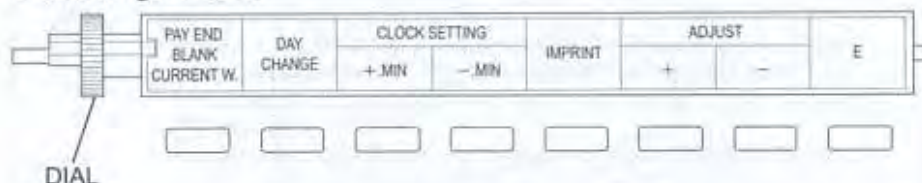

PAY END BLANK CURRENT W.	Diese Taste wird verwendet, um das Datum des Endes der Zahlungsperiode oder Woche, eine leere Zeilenposition auf der Zeitkarte (nur bei monatlicher Abrechnung) oder eine gegenwärtige Woche (nur bei zweiwöchentlicher Abrechnung) zu wählen. Drücken Sie die "+"-oder "-"-Taste, um den Wert zu ändern.
DAY CHANGE	Diese Taste wird verwendet, um die Zeit zu ändern, zu der das Datum wechseln soll. Drücken Sie die "+"- oder "-"-Taste, um den Wert zu ändern.
CLOCK SETTING	Mit jedem Drücken dieser Taste wird die Uhr um eine Minute vorgestellt. Halten Sie diese Taste gedrückt, um die Minuten schnell vorzustellen. Wenn diese Taste gedrückt wird, wird die Uhr automatisch mit auf "00" eingestellten Sekunden in Gang gesetzt.
+ MIN.	
CLOCK SETTING	Mit jedem Drücken dieser Taste wird die Uhr um eine Minute zurückgestellt. Halten Sie diese Taste gedrückt, um die Minuten schnell zurückzustellen. Wenn diese Taste gedrückt wird, wird die Uhr automatisch mit auf "00" eingestellten Sekunden in Gang gesetzt.
- MIN.	
IMPRINT	Verwenden Sie diese Taste, um das Druckformat wie Kartentyp, 12/24-Stunden-Zeitformat, Minutendruck, Wochentag usw. zu ändern.
ADJUST	Drücken Sie diese Taste einmal, um einen Einstellungswert um 1 zu erhöhen. Halten Sie diese Taste gedrückt, um einen Einstellungswert schnell zu erhöhen.
+	
ADJUST	Drücken Sie diese Taste einmal, um einen Einstellungswert um 1 zu vermindern. Halten Sie diese Taste gedrückt, um einen Einstellungswert schnell zu vermindern.
-	
E	Drücken Sie diese Taste, um die eingestellten Werte zu registrieren.

### Einstellungsindex ②

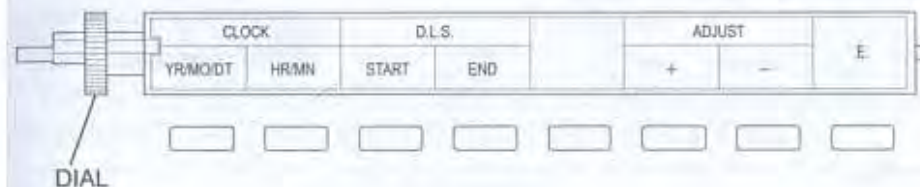

CLOCK	Verwenden Sie diese Taste, um das Jahr, den Monat oder den Kalendertag zu ändern. Um diese Werte zu verstellen, drücken Sie die "+"-oder "-"-Taste.
YR/MO/DT	
CLOCK	Verwenden Sie diese Taste, um die Stunden und Minuten zu ändern. Um diese Werte zu verstellen, drücken Sie die "+"- oder "-"-Taste.
HR/MN	
D.L.S.	Verwenden Sie diese Taste, um das Startdatum für die Sommerzeit einzustellen. Das Startdatum kann eingestellt werden, indem Sie das Jahr, den Monat und den Kalendertag eingeben. Die Umschaltzeit kann auf jeden Zeitpunkt zwischen 1:00 Uhr und 9:00 Uhr in Stundeneinheiten eingestellt werden. Verstellen sie den Wert, indem Sie die "+"- oder "-"-Taste drücken.
START	
D.L.S.	Verwenden Sie diese Taste, um das Enddatum für die Sommerzeit einzustellen. Falls sowohl das Startdatum als auch das Enddatum der Sommerzeit auf das gleiche Datum eingestellt sind, wird die Sommerzeit nicht verwendet. Falls nur das Startdatum oder das Enddatum eingestellt ist, arbeitet die Sommerzeit nicht. Verstellen Sie den Wert, indem Sie die "+"- oder "-"-Taste drücken.
END	
ADJUST	Drücken Sie diese Taste einmal, um den Einstellungswert um 1 zu erhöhen. Halten Sie diese Taste gedrückt, um einen Einstellungswert schnell zu erhöhen.
+	
ADJUST	Drücken Sie diese Taste einmal, um den Einstellungswert um 1 zu vermindern. Halten Sie diese Taste gedrückt, um einen Einstellungswert schnell zu vermindern.
-	
E	Drücken Sie diese Taste, um die eingestellten Werte zu registrieren.



## Programmierwalze ③

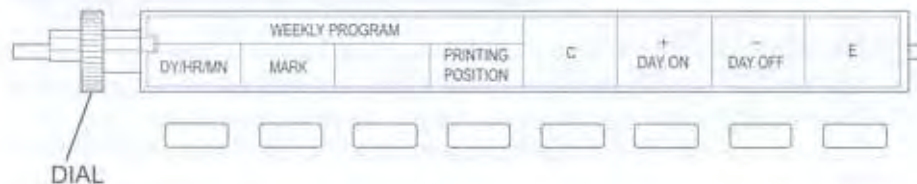



WEEKLY PROGRAM	Stellen Sie mit dieser Taste den Wochentag, die Stunde und die Minute für das Wochenprogramm ein.
DY/HR/MN	
WEEKLY PROGRAM	Drücken Sie diese Taste, um Stempelkarten im irregulären Markendruck oder normalen Druck in einem Wochenprogramm auszudrucken.
MARK	
WEEKLY PROGRAM	Stellen Sie mit dieser Taste den Versatz der Druckspalte ein.
PRINTING POSITION	
C	Wenn diese Taste länger als 2 Sekunden gedrückt wird, löscht die Stempeluhr das eingeblendete Wochenprogramm. (Wenn Sie die Taste kürzer als 2 Sekunden drücken, werden nur die im Display angezeigten Werte, nicht aber das übrige Programm, gelöscht.)
+ DAY ON	Legen Sie mit dieser Taste die Wochentage fest, an denen das Programm Gültigkeit haben soll. Halten Sie diese Taste gedrückt, um die einzelnen Werte schnell zu erhöhen.
- DAY OFF	Legen Sie mit dieser Taste die Wochentage fest, an denen das Programm keine Gültigkeit haben soll. Halten Sie die Taste gedrückt, um die einzelnen Werte schnell zu verringern.
E	Drücken Sie diese Taste, um die eingestellten Werte zu speichern.

## Vorsichtsmaßnahmen bei der Installation

### Installation

Richtige Installation und vorschriftsmäßige Stromversorgung sind Voraussetzungen für problemlosen Betrieb der elektronischen Stechuhr über lange Zeit.

#### ⚠ Vorsicht

- 
**• Die elektronische Stechuhr niemals an einer instabilen oder geneigten Stelle installieren!**  
 Die elektronische Stechuhr könnte herunterfallen und zu Verletzungen führen.
- 
**• Niemals einen Wasserbehälter oder einen Metallgegenstand auf der elektronischen Stechuhr abstellen!**  
 Falls Wasser oder der Metallgegenstand in das Innere der elektronischen Stechuhr gelangt, kann es zu Feuer- oder Stromschlaggefahr kommen.
- 
**• Niemals die elektronische Stechuhr an Orten mit ölhaltiger oder feuchter Luft in der Nähe eines Kochherdes oder Luftbefeuchters installieren! Auch niemals an einem staubigen Ort installieren!**  
 Jede der obigen Bedingungen kann zu Feuer- oder Stromschlaggefahr führen.

### Aufstellungsort

- Bereiten Sie einen Ständer mit einer Höhe von etwa 75 cm vor.
- Stellen Sie die elektronische Stechuhr horizontal auf.



### Falsche Aufstellungsort

- Orte mit direkter Sonneneinstrahlung oder in der Nähe von Wärmequellen.
- Staubige oder instabile Orte.
- Dem Regen ausgesetzte Orte.
- Starken Vibrationen oder Stößen ausgesetzte Orte.





## Wandmontage

### ⚠ Vorsicht



- Für die Wandmontage der elektronischen Stechuhr ist eine für das Material der Wand geeignete Konsole zu verwenden, die das Gewicht der Einheit aufnehmen kann! Anderenfalls kann die elektronische Stechuhr herabfallen und zu Verletzungen führen.

- Schrauben Sie eine Schraube in die Wand. Ordnen Sie eine Schraube etwa 94 cm bis 124 cm über dem Boden an. In dieser Höhe läßt sich die elektronische Stechuhr leicht verwenden.

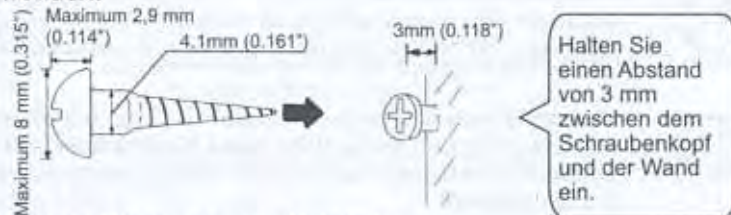

- Schrauben Sie eine zweite Schraube in die Wand. Diese Schraube muß 13cm bis 13,5cm unter der ersten Schraube angeordnet werden.

- Ziehen Sie die Schutzfolie ab.

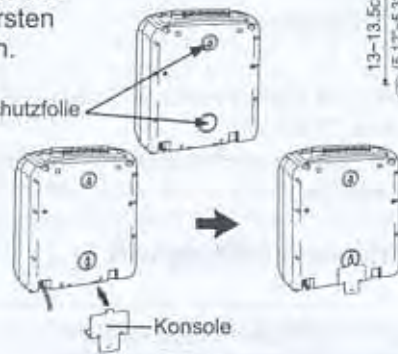

- Bringen Sie die Konsole in dem glockenförmigen Loch an (das tiefste an der Rückseite des Gehäuses angeordnete Loch).

- Hängen Sie die Einheit durch die Löcher an der Rückseite des Gehäuses an den Schrauben auf.

- Sichern Sie die Konsole an der Unterseite mit einer Schraube an der Wand.

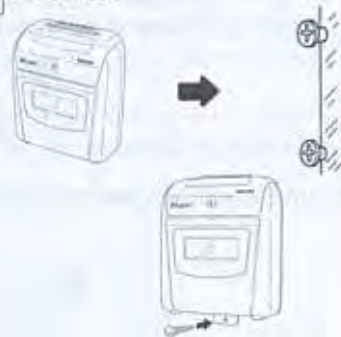

## Stromversorgung

### ⚠ Warnung



- Nur mit der am Produkt angegebenen Netzspannung verwenden! Anderenfalls kann es zu Feuer- oder Stromschlaggefahr kommen.



- Die elektronische Stechuhr niemals modifizieren! Anderenfalls kann es zu Feuer- oder Stromschlaggefahr kommen.



- Die Netzdose nicht überlasten! Anderenfalls kann es zu Feuer- oder Stromschlaggefahr kommen.



- Falls es zu ungewöhnlichem Rauch, Geruch oder Wärme kommt, den Netzstecker ziehen und Ihren Fachhändler aufsuchen! Kontinuierliche Verwendung der elektronischen Stechuhr unter den obigen Bedingungen kann zu Feuer- oder Stromschlaggefahr führen.



- Niemals den Netzstecker mit nassen Händen anschließen oder abtrennen! Anderenfalls kann es zu Stromschlaggefahr kommen.



- Das Netzkabel nicht beschädigen! Falls ein schwerer Gegenstand auf dem Netzkabel abgestellt oder das Netzkabel unter Kraftanwendung abgebogen bzw. gezogen wird, kann es Netzkabel beschädigt werden, wodurch es zu Feuer- oder Stromschlaggefahr kommen.



- Falls Fremdkörper (Metallgegenstände, Wasser oder andere Flüssigkeiten) in die elektronische Stechuhr gelangen, sofort den Netzstecker ziehen und Ihren Fachhändler aufsuchen! In diesem Fall kann es durch kontinuierliche Verwendung der elektronischen Stechuhr zu Feuer- oder Stromschlaggefahr kommen.



- Niemals andere Teile als den Deckel abnehmen! Im Inneren des Gerätes liegt Hochspannung an, so daß es bei Berührung zu Stromschlaggefahr kommen kann.

### ⚠ Vorsicht



- Immer den Stecker (und nicht das Kabel) halten, wenn der Netzstecker gezogen oder angesteckt wird!

Falls Sie an dem Netzkabel ziehen, kann dieses beschädigt werden und zu Feuer- oder Stromschlaggefahr führen.

## Stecken Sie den Netzstecker an die Netzdose an.

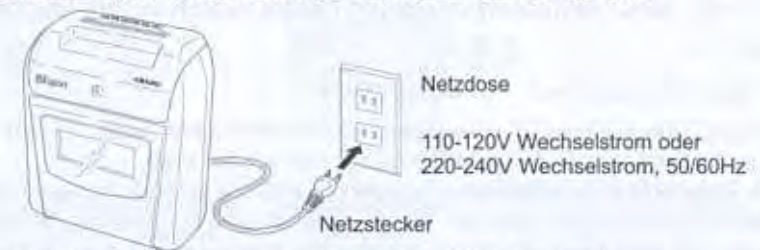

- Verwenden Sie nur eine Stromversorgung mit stabiler Spannung.
- Verwenden Sie eine Stromversorgung, die eine kontinuierliche Spannung liefert und unabhängig von anderer Ausrüstung ist.
- Die elektronische Stechuhr enthält eine eingebaute Lithiumbatterie, welche den Betrieb der internen Uhr ermöglicht und die programmierten Daten schützt. (Diese Batterie bietet eine Schutzfunktion von bis zu drei Jahren bei Stromausfall.)



## Bedienung

### Wahl der Druckspalte

Drücken Sie die entsprechende IN- oder OUT-Taste, um die Druckposition für die Zeitkarte zu wählen.

- ◆ Die Zeitkarten werden in der Spalte bedruckt, in der die Spaltentastenleuchte eingeschaltet ist. Um die Druckposition zu ändern, drücken Sie einfach die der gewünschten Druckposition entsprechende Taste.
- ◆ Die Druckposition der Zeitkarten verbleibt unverändert, bis Sie wiederum eine andere Spaltentaste drücken.



### Einsetzen der Zeitkarten



Führen Sie eine Zeitkarte leicht in den Kartenschlitz ein. Die Karte wird danach automatisch hineingezogen und bedruckt.

#### Oberflächendetektorfunktion (siehe Seite 4-13)

Falls eine Zeitkarte aus Versehen verkehrt (Rückseite nach vorne) eingesetzt wird, ertönt ein langer Piepton und die Karte wird ausgeworfen. (Die Oberflächendetektorfunktion kann nur eingestellt werden, wenn eine Karte für monatliche Abrechnung verwendet wird.)

- ◆ Die Zeitkarten werden automatisch hineingezogen. Drücken Sie daher niemals die Karte unter Kraftanwendung in den Kartenschlitz, und versuchen Sie auch nicht die Karte während des Druckvorganges herauszuziehen.
- ◆ Falls Sie eine Zeitkarte aus Versehen umgekehrt (Oberseite nach unten) einsetzen, wird diese Karte trotzdem bedruckt. Achten Sie daher auf richtiges Einsetzen der Karte in den Kartenschlitz.
- ◆ Führen Sie keine anderen Gegenstände als Zeitkarten in den Kartenschlitz ein.

### Anfänglicher Druck nach der Zeitänderung

Falls die an der Uhr eingestellte Zeit um 5 Minuten oder mehr gegenüber der gegenwärtig angezeigten Zeit geändert wurde, erfolgt der erste Ausdruck nach der Änderung mit kleiner Ziffer für die "Stunde". Betrug die Änderung weniger als 5 Minuten, verbleibt der Ausdruck normal.



- Die "Stunde" wird mit kleinen Ziffern ausgedruckt, wenn die elektronische Stechuhr BX1600 erstmalig betrieben wird oder wenn die Zeit um  $\pm 5$  Minuten oder mehr geändert wurde.
- Falls die Parameter für die Sommerzeit an dem Kalendertag eingestellt sind, an dem die automatische Zeitänderung stattfinden soll, erfolgt der erste Ausdruck der "Stunde" nach der automatischen Zeitänderung mit kleinen Ziffern.
- Falls eine Zeitänderung von  $\pm 5$  Minuten oder mehr ausgeführt wurde und die Zeit an der Uhr danach zurück innerhalb von  $\pm 5$  der "aktuellen Zeit" (einschließlich der abgelaufenen Zeit) gestellt wird, erfolgt der Druck normal.

Hinweis : Da es sich dabei um ein leicht erkennbares Merkmal auf den Zeitkarten handelt, kann dies als auch Methode für die Anzeige von nicht autorisierten Zeitänderungen verwendet werden.

## Einstellung

### Öffnen/Schließen des Deckels

Öffnen Sie den Deckel, wenn Sie die Zeit einstellen, das Enddatum der Abrechnungsperiode ändern, das Jahr, den Monat oder den Kalendertag ändern, die Farbbandkassette auswechseln usw.

Hinweis : Das Öffnen/Schließen des Deckels sollte immer bei eingeschalteter Stromversorgung erfolgen.

### Öffnungsvorgang



1. Stecken Sie den Schlüssel in das Schlüsselloch und drehen Sie diesen im Uhrzeigersinn.
2. Öffnen Sie den Deckel nach oben.
3. Nehmen Sie den Deckel ab.

### Schließvorgang



1. Bringen Sie die Haken des Deckels mit den Haken der Einheit in Eingriff.
2. Schließen Sie den Deckel.
3. Wenn der Deckel geschlossen ist, zeigen die Zeiger der Uhr die aktuelle Zeit an. Drehen Sie den Schlüssel zurück in seine Ausgangsstellung.



## Einstellung des Abdruckes

Die Druckformate ändern sich wie folgt:

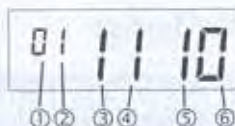

① **Stempelkartentyp (mit 6 mm Zeilenabstand)**  
Wählen Sie von den Modi 1-7 den Modus aus, der dem von Ihnen verwendeten Stempelkartentyp entspricht.

\*Mit 7 mm Zeilenabstand (spezielle Ordnung) wählen Sie "2" oder "4".

- 0 : Vorderseiten-Erkennung für monatliche Abrechnung nicht möglich
- 1 : Vorderseiten-Erkennung für monatliche Abrechnung möglich
- 2 : Oberer Teil Wöchentliche Abrechnung (Freier Platz unten : 23 mm)
- 3 : Oberer Teil Wöchentliche Abrechnung (Freier Platz unten : 35 mm)
- 4 : Unterer Teil Wöchentliche Abrechnung (Freier Platz unten : 23 mm)
- 5 : Unterer Teil Wöchentliche Abrechnung (Freier Platz unten : 35 mm)
- 6 : Vierzehntägige Abrechnung (Freier Platz unten : 23 mm)
- 7 : Vierzehntägige Abrechnung (Freier Platz unten : 35 mm)

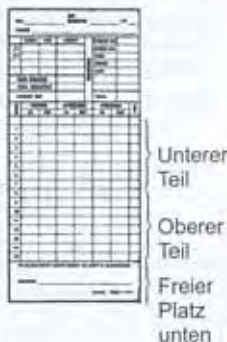

② **Manuelle Spaltenwahl**

- 1 : "Manuelle Spaltenwahl" möglich
- 2 : "Manuelle Spaltenwahl" nicht möglich

1 : "Manuelle Spaltenwahl" möglich

Beim Wochenprogramm kann die Druckspalte sowohl automatisch als auch manuell mit der Spalten-wechseltaste ausgewählt werden.

Bei Betätigung der Spaltenwechseltaste bleibt die entsprechende Spalte 10 Sekunden lang angewählt. Nach dem Drucken oder wenn der Druck nicht innerhalb von 10 Sekunden nach Betätigung der Spaltenwechseltaste ausgeführt wurde, ist wieder die im Wochenprogramm festgelegte Spalte angewählt. Wenn kein Wochenprogramm eingegeben wurde, ist die Spaltenwechseltaste dauerhaft betriebsbereit.

2 : "Manuelle Spaltenwahl" nicht möglich

Die Druckspalte kann nur vom Wochenprogramm verändert werden : Eine manuelle Spaltenwahl ist nicht möglich. Beachten Sie bitte : Wenn kein Wochenprogramm eingegeben wurde, ist das Stempeln auch dann nicht möglich, wenn eine Stempelkarte eingeführt wird.

③ **24-Std./12-Std. Anzeige-Wechsel**

- 1 : 24-Stunden-Anzeige
- 2 : 12-Stunden-Anzeige

④ **Stunden-Anzeige**

- 1 : 24 Stunden (0 - 23 Stunden)  
(Bei der Stunden-Zehnerstelle wird die 0 nicht gedruckt. Beispiel: 9:00)
- 2 : 12 Stunden (AM/PM-Stunden)  
(Bei PM werden die Minuten unterstrichen. Beispiel : 9:00)
- 3 : 24 Stunden (0 - 23 Stunden)  
(An der Stunden-Zehnerstelle wird die 0 gedruckt, Beispiel: 09:00)

⑤ **Minuten-Anzeige**

- 1 : Minuten
- 2 : 1/100 Stunde A
- 3 : 1/100 Stunde B
- 4 : 1/10 Stunde

1/100 Stunde A, 1/100 Stunde B und 1/10 Stunde :

Minute	0	1	2	3	4	5	6	7	8	9	-	29	30	31	32	33	34	35	-	54	55	56	57	58	59
1/100 Stunde A	00	02	03	05	07	08	10	12	13	15	-	48	50	52	53	55	57	58	-	90	92	93	95	97	98
1/100 Stunde B	00	00	00	05	05	05	10	10	10	15	-	45	50	50	50	55	55	55	-	90	90	90	95	95	95
1/10 Stunde	0	0	0	0	0	0	1	1	1	1	-	4	5	5	5	5	5	5	-	9	99	9	9	9	9

⑥ **Wochentag-Anzeige**

- 0 : Datum
- 1 : Englisch
- 2 : Spanisch
- 3 : Französisch
- 4 : Deutsch
- 5 : Italienisch
- 6 : Japanisch
- 7 : DAY-Nr. (1-7)
- 8 : Keine Anzeige



Beispiel : Einstellung von : "Monatliche Abrechnung Oberflächenerkennung aktiv", "Manuelle Spaltenwahl möglich", "12-Stunden-Anzeige", "12-Stunden-Druck", "1/100 Stunde B" und "Datum drucken".

**1** Drehen Sie das Rad der Programmierwalze.

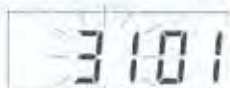
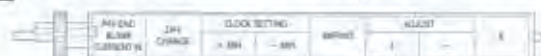

Stampkartentyp Manuelle Spaltenwahl

**2** Drücken Sie die IMPRINT-Taste. Der Standardwert wird angezeigt.



**3** Drücken Sie zum Ändern des Stempelkartentyps die "+"- oder "-"-Taste und geben Sie "1" ein. Drücken Sie zum Speichern die "E"-Taste.



**4** Drücken Sie für die manuelle Spaltenwahl die "+"- oder "-"-Taste und geben Sie "1" ein. Drücken Sie dann zum Speichern die "E"-Taste.



**5** Drücken Sie zum Umschalten der 24-Stunden-/12-Stunden-Anzeige die "+"- oder "-"-Taste und geben Sie "2" ein. Drücken Sie zum Speichern die "E"-Taste.

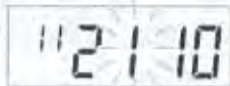

**6** Drücken Sie zum Ändern der Stunden-Anzeige die "+"- oder "-"-Taste und geben Sie "2" ein. Drücken Sie zum Speichern die "E"-Taste.

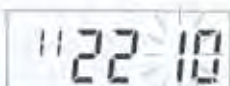

**7** Drücken Sie zum Ändern der Minuten-Anzeige die "+"- oder "-"-Taste und geben Sie "3" ein. Drücken Sie zum Speichern die "E"-Taste.

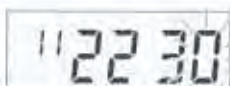

**8** Drücken Sie zum Ändern der Wochentag-Anzeige die "+"- oder "-"-Taste und geben Sie "0" ein. Drücken Sie zum Speichern die "E"-Taste.



## Änderung des Enddatums der Abrechnungsperiode

Das Enddatum der Abrechnungsperiode kann auf drei Arten eingestellt werden : wöchentliche, zweiwöchentliche und monatliche Abrechnung. Wählen Sie die gewünschte Abrechnungsart aus. Führen sie die Wahl aus, wenn Sie Druckausgabe einstellen (siehe Seiten 4-13 - 4-15).

### <Wöchentliche Abrechnung>

Beispiel : Stellen Sie den Endtag für die Abrechnungsperiode auf Montag ein.

**1** Öffnen Sie den Deckel und drehen Sie den Einstellungsindex.



Endtag der Abrechnungsperiode

**2** Drücken Sie die "PAY END"-Taste, worauf der anfängliche Wert erscheint. (Die Markierung ▲ blinkt an "FR".)

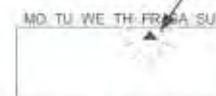

**3** Drücken Sie die "+" - oder "-"-Taste und bringen Sie die Markierung ▲ an "MO". Drücken Sie danach die "E"-Taste, worauf die blinkende Markierung ▲ mark stops blinking. The setting has been registered.

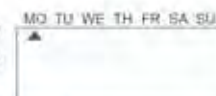

### <Zweiwöchentliche Abrechnung>

Beispiel : Stellen Sie den Endtag für die Abrechnungsperiode auf Sonntag und die derzeitige Woche auf die zweite Woche ein.

**1** Öffnen Sie den Deckel und drehen Sie den Einstellungsindex.

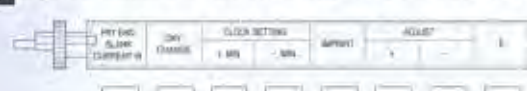

Endtag der Abrechnungsperiode

**2** Drücken Sie die "PAY END"-Taste, worauf der anfängliche Wert erscheint. (Die Markierung ▲ blinkt an "FR", und die derzeitige Woche ist die erste Woche.

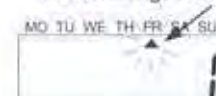

Derzeitige Woche

**3** Drücken Sie die "+" - oder "-"-Taste und bringen Sie die Markierung ▲ an "SU". Drücken Sie die "E"-Taste, und die blinkende Markierung ▲ stellt das Blinken ein. Die Einstellung wurde damit registriert.

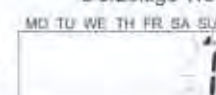

**4** Drücken Sie die "+" - oder "-"-Taste, um die Nummer auf "2" zu ändern. Drücken Sie die "E"-Taste, und die blinkende Nummer stellt das Blinken ein. Die Einstellung wurde damit registriert.

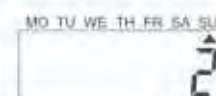



## <Monatliche Abrechnung>

Für die "Monatliche Abrechnung" müssen Sie das "Enddatum der Abrechnungsperiode" und die "leere Zeile" zuordnen. Eine leere Zeile bedeutet, daß eine der 32 Zeilen an der Vorder- und Rückseite der Zeitkarte leer verbleibt. Die oberste Zeile der Vorderseite ist mit 01 numeriert, wogegen die letzte Zeile der Rückseite mit 32 numeriert ist. Die gewünschte Zeile kann eingestellt werden, indem Sie die Nummer bezeichnen.

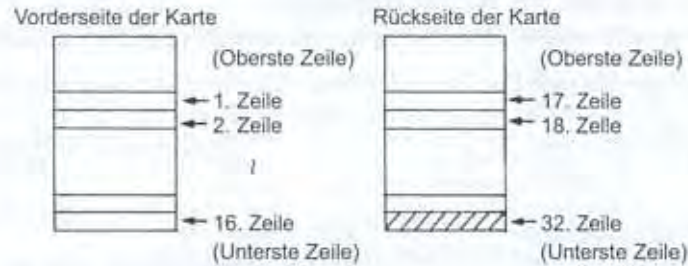

Beispiel : Stellen Sie das Enddatum der Abrechnungsperiode auf die 25. Zeile und die leere Zeile auf die 17. Zeile ein.

**1** Öffnen Sie den Deckel und drehen Sie den Einstellungsindex.



**2** Drücken Sie die "PAY END"-Taste, wodurch der anfängliche Wert erscheint. (Das Enddatum der Abrechnungsperiode ist der 31. und die leere Zeile ist die 1. Zeile.)



**3** Drücken Sie die "+"- oder "-"-Taste, um das Enddatum der Abrechnungsperiode zu ändern, und stellen Sie es auf den 25. anstelle des 31. ein. Drücken Sie die "E"-Taste, um diese Einstellung zu registrieren.



**4** Drücken Sie die "+"- oder "-"-Taste, um die leere Zeile zu ändern, und stellen Sie diese auf die 17. anstelle der 01. Zeile ein. Drücken Sie die "E"-Taste, um diese Einstellung zu registrieren.



Damit ist die Einstellung beendet. Schließen Sie den Deckel. Falls erforderlich, können Sie auch andere Einstellungen vornehmen, bevor Sie den Deckel schließen.

## Ändern der Tageszeit

Eine Tageszeitänderung entspricht der Zeit, wenn die Druckzeile auf der Zeitkarte geändert wird. Wenn eine Tageszeitänderung ausgeführt wird, werden nur die Stunden geändert, wogegen die Minuten auf 00 festgelegt bleiben. Die anfängliche Tageszeitänderung wurde auf 3 Uhr früh (erste Tageshälfte) eingestellt.

Beispiel : Stellen Sie die Tageszeitänderung auf 5:00 Uhr ein.

**1** Öffnen Sie den Deckel und drehen Sie den Einstellungsindex.



**2** Drücken Sie die "DAY CHANGE"-Taste. Der anfängliche Wert (3:00) erscheint.



**3** Drücken Sie die "+"- oder "-"-Taste, und stellen Sie danach "05:00" ein. Drücken Sie die "E"-Taste, wodurch die blinkende Anzeige das Blinken einstellt. Damit wurde die Einstellung registriert.



Damit ist die Einstellung beendet. Schließen Sie den Deckel. Falls erforderlich, können Sie auch andere Einstellungen vornehmen, bevor Sie den Deckel schließen.



## Einstellung der Uhr

Es gibt zwei Vorgänge : Einstellung der Minuten und Einstellung des Datums und der Stunde.

### Einstellung der Minuten

- 1 Öffnen Sie den Deckel und drehen Sie den Einstellungsindex.



- 2 Berichtigen Sie die Zeit, indem Sie die "+ MIN." - und "- MIN." -Tasten verwenden.



Mit jedem Drücken dieser Taste wird die Uhr um eine Minute vorgestellt. Halten Sie diese Taste gedrückt, um die Minuten schnell vorzustellen. Wenn Sie diese Taste drücken, wird die Uhr automatisch mit auf "00" gestellten Sekunden in Gang gesetzt.

Mit jedem Drücken dieser Taste wird die Uhr um eine Minute zurückgestellt. Halten Sie diese Taste gedrückt, um die Minuten schnell zurückzustellen. Wenn Sie diese Taste drücken, wird die Uhr automatisch mit auf "00" gestellten Sekunden in Gang gesetzt.

Wenn Sie die [+ MIN.]- oder [- MIN.]-Taste drücken, wechselt das Display auf die Uhranzeige.  
\*Falls die Uhr nur einige wenige Minuten vor- oder nachgeht, stellen Sie die Zeit durch Drücken der [+ MIN.]- oder [- MIN.]-Taste richtig ein. Falls die Uhr um mehr als zehn Minuten vorgeht, stellen Sie die Zeit durch Drücken der [HR/MN]-Taste ein, wie es unter Einstellung des Datums (Siehe Seite 4-21) beschrieben ist.

## Einstellung des Datums

Das Jahr, der Monat, der Kalendertag, die Stunden und die Minuten werden wie folgt eingestellt :

Drücken Sie die "+" - oder "-" -Taste, um die angezeigten Werte zu ändern. Drücken Sie danach unbedingt die "E" -Taste, bevor Sie einen neuen Posten einstellen, um den eingestellten Wert zu registrieren.

### <Einstellung von Jahr, Monat und Kalendertag>

Beispiel : Ändern Sie den 18. Januar 2005 auf den 21. April 2005.

- 1 Öffnen Sie den Deckel und drehen Sie den Einstellungsindex.



- 2 Drücken Sie die "YR/MO/DT" -Taste.



- 3 Drücken Sie die "+" - oder "-" -Taste, um das Jahr zu ändern, und betätigen Sie danach die "E" -Taste. Falls das Jahr nicht geändert werden muß, drücken Sie einfach die "E" -Taste.



- 4 Drücken Sie die "+" - oder "-" -Taste, um den Monat zu ändern, und betätigen Sie danach die "E" -Taste. Falls der Monat nicht geändert werden muß, drücken Sie einfach die "E" -Taste.

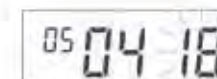

- 5 Drücken Sie die "+" - oder "-" -Taste, um den Kalendertag zu ändern. Drücken Sie die "E" -Taste, um die Einstellung zu registrieren. Falls der Kalendertag nicht geändert werden muß, drücken Sie einfach die "E" -Taste.

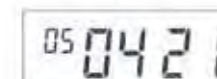

Damit ist die Einstellung beendet. Schließen Sie den Deckel. Falls erforderlich, können Sie auch andere Einstellungen vornehmen, bevor Sie den Deckel schließen. Für die Jahreszahl dienen die Zahlen 00 bis 95 für 2000-er Jahre und die Zahlen 96 bis 99 für 1900-er Jahre.



## <Einstellung der Stunden und Minuten>

Beispiel : Ändern Sie die Einstellung von 18:00 Uhr auf 8:30 Uhr.

- 1 Öffnen Sie den Deckel und drehen Sie den Einstellungsindex.



- 2 Drücken Sie die "HR/MN" -Taste.



- 3 Drücken Sie die "+" - oder "-" -Taste, um die Stunden zu ändern. Drücken Sie die "E" -Taste, um die Einstellung zu registrieren.



- 4 Drücken Sie die "+" - oder "-" -Taste, um die Minuten zu ändern. Wenn Sie nun die "E" -Taste drücken, werden die Zeiger der Uhr auf die eingestellte Zeit gestellt und die Uhr wird mit "00" Sekunden in Gang gesetzt.



## Einstellung der Sommerzeit

Das Start-/Enddatum und die Start-/Endzeit für die Sommerzeit werden wie folgt eingestellt.

- Wenn die Zeit die registrierte Startzeit des Kalendertages für den Beginn der Sommerzeit erreicht, wird die Uhr automatisch um eine Stunde vorgestellt.
- Wenn die Zeit die registrierte Endzeit des Kalendertages für das Ende der Sommerzeit erreicht, wird die Uhr automatisch um eine Stunde zurückgestellt.

### [Automatische Aktualisierung der Einstellung der Sommerzeit]

Falls zum Beispiel der Start der Sommerzeit auf den 3. April 2005 (Sonntag) und das Ende der Sommerzeit auf den 30. Oktober 2005 (Sonntag) eingestellt sind, dann legt diese elektronische Stechuhr den Start der Sommerzeit als den 1. Sonntag im April und das Ende der Sommerzeit als den letzten Sonntag im Oktober aus. Nach Beendigung der Sommerzeit wird danach die Einstellung für das folgende Jahr automatisch vorgenommen: die Sommerzeit beginnt am 2. April 2006 (Sonntag) und endet am 29. Oktober 2006 (Sonntag). Sobald Sie die Sommerzeit also einmal eingestellt haben, muß diese nicht wieder erneut eingestellt werden.

Hinweis : Diese Funktion arbeitet nur dann, wenn sowohl das Datum für den Beginn als auch für das Ende der Sommerzeit eingestellt sind.

Beispiel : Stellen Sie den Beginn der Sommerzeit auf 5:00 Uhr am 3. April 2005 ein.

- 1 Öffnen Sie den Deckel und drehen Sie den Einstellungsindex.

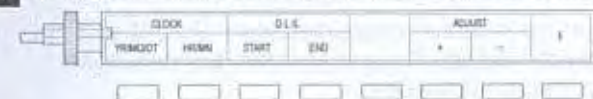

- 2 Drücken Sie die "START" -Taste.



- 3 Wenn Sie nun die "+" - oder "-" -Taste drücken, werden die anfänglichen Werte für Jahr/Monat/ Kalendertag des Beginns der Sommerzeit und der entsprechende Wochentag angezeigt.

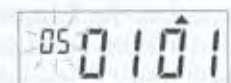

①MO②DI③MI④DO⑤FR⑥SA⑦SO



- 4** Kontrollieren Sie das Jahr. Wenn der Wert richtig ist, drücken Sie die "E" -Taste.



- 5** Drücken Sie die "+" - oder "-" -Taste, um den Monat für den Beginn der Sommerzeit einzustellen. Drücken Sie die "E" -Taste, um diese Einstellung zu registrieren.

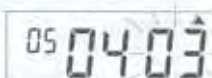

- 6** Drücken Sie die "+" - oder "-" -Taste, um den Kalendertag für den Beginn der Sommerzeit einzustellen. Drücken Sie die "E" -Taste, um diese Einstellung zu registrieren.

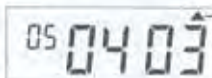

Wochentag am 3. April

- 7** Durch Drücken der "E" -Taste wird die Startzeit angezeigt.



- 8** Drücken Sie die "+" - oder "-" -Taste, um die Startzeit einzustellen. Drücken Sie die "E" -Taste, um diese Einstellung zu registrieren.

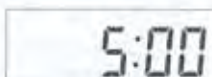

Hinweis : Nur die Stunde kann für die Startzeit eingestellt werden. Die Minuten sind auf "00" festgelegt.

- 9** Drücken Sie die neben der "START" -Taste angeordnete "END" -Taste. Damit beginnt die Einstellung von Jahr/Monat/Kalendertag für das Ende der Sommerzeit. Führen Sie die Einstellung für das Ende der Sommerzeit auf die gleiche Weise wie für den Beginn der Sommerzeit aus.



Damit ist die Einstellung der Sommerzeit abgeschlossen. Schließen Sie den Deckel. Wenn erforderlich, können Sie auch andere Einstellungen vornehmen, bevor Sie den Deckel schließen.

● **Kontrolle der Einstellungen**

Nach Beendigung der Einstellungen wechselt das Display zwischen dem eingestellten Datum und der eingestellten Zeit, wenn Sie die "START" - oder "END" -Taste drücken. Damit kann der eingestellte Wert kontrolliert werden.

● **Löschen der Einstellungen**

Stellen Sie das Startdatum und das Enddatum auf das gleiche Datum ein. Dadurch wird die Sommerzeit außer Betrieb gesetzt.

## Vor der Eingabe des Wochenprogramms

### Erstellen einer Eingabetabelle

Überprüfen Sie vor der Eingabe eines Programms die Arbeitsbedingungen und erstellen Sie eine Eingabetabelle. Auf Seite 37 finden Sie eine solche Eingabetabelle.

### Beispiel :



Geben Sie das Wochenprogramm unter den oben aufgeführten Arbeitsbedingungen wie nachfolgend beschrieben ein:

### Wochenprogramm

Nr.	ST MIN	WOCHENTAG							MARKE R/B	DRUCK- STELLE
		MO	DI	MI	DO	FR	SA	SO		
1	3:00	▲	▲	▲	▲	▲	▲	▲		Ⓞ23456
2	8:31	▲	▲	▲	▲	▲			R*	123456
3	12:00	▲	▲	▲	▲	▲				123@56
4	17:00	▲	▲	▲	▲	▲			B*	123456

Für ein Wochenprogramm sind maximal 25 Eingaben möglich.

- ◆ Stellen Sie für irregulären Markendruck und normalen Druck auf R : mit irregulärem Markendruck beginnen oder B : mit normalem Druck beginnen.
- ◆ Geben Sie für die automatische Spaltenwahl eine Spalte von 1 -6 ein.

\*1 R : Beginn des irregulären Markendrucks. ◆ 8:31

\*2 B : Beginn des normalen Drucks. Ⓞ 8:30



## Einstellung des Wochentages und der Uhrzeit

In einem Wochenprogramm werden zuerst der Wochentag und die Uhrzeit eingegeben. Die Eingabe der Funktionen wie irregulärer Markendruck und automatische Spaltenwahl erfolgt zu einem späteren Zeitpunkt.

**Beispiel: Montag bis Freitag und 8:30**

- 1** Drehen Sie das Rad der Programmierwalze. Geben Sie dann die Programmnummer ein.



P-01

- 2** Drücken Sie die DY/HR/MN-Taste, um mit der Einstellung zu beginnen.

MO TU WE TH FR SA SU  
00:00

- 3** Geben Sie den Wochentag ein. Drücken Sie zum Einstellen von Montag bis Freitag die +/DAY ON-Taste. Samstag und Sonntag werden mit der -/DAY OFF-Taste eingestellt. Drücken Sie dann anschließend zum Speichern der Einstellung die "E"-Taste.

MO TU WE TH FR SA SU  
00:00

- 4** Geben Sie die Stunde ein. Geben Sie die Stunde mit der +/DAY ON-Taste oder -/DAY OFF-Taste ein. Drücken Sie dann zum Speichern der Einstellung die "E"-Taste.

MO TU WE TH FR SA SU  
08:00

- 5** Geben Sie die Minuten ein. Geben Sie die Minuten mit der +/DAY ON-Taste oder -/DAY OFF-Taste ein. Drücken Sie dann zum Speichern der Einstellung die "E"-Taste.

MO TU WE TH FR SA SU  
08:30

- 6** Es können noch weitere Funktionen eingestellt werden. Wenn Ihnen bei der Einstellung ein Fehler unterlaufen ist, müssen Sie zum Display in Schritt "5" zurückkehren und die DY/HR/MN-Taste drücken, um die Eingabe zu wiederholen. Oder drücken Sie zwei Sekunden lang die "C"-Taste bis Sie einen Piepton hören und beginnen Sie noch einmal bei Schritt "2".

MO TU WE TH FR SA SU  
08:30

Beziehen Sie sich hinsichtlich des weiteren Betriebes auf die Seiten 4-26 und folgende. Es können mehrere Funktionen in beliebiger Reihenfolge eingestellt werden.

## Eingabe des Wochenprogramms

### Einstellung des irregulären Markendrucks und des normalen Drucks

Die Druckfarbe kann geändert werden, um zwischen regulärer Arbeitszeit, späterem Arbeitsbeginn und frühem Arbeitsende zu unterscheiden. Stellen Sie zunächst den Wochentag und dann den irregulären Markendruck ein.

**Beispiel : Die irreguläre Marke soll Montag bis Freitag um 8:31 gedruckt werden.**

- 1** Drehen Sie das Rad an der Programmierwalze.



P-01

- 2** Geben Sie den Wochentag und die Uhrzeit ein. \* Beziehen Sie sich hinsichtlich des weiteren Betriebes auf die Seiten 4-25.

MO TU WE TH FR SA SU  
08:31

- 3** Drücken Sie die MARK-Taste.

MO TU WE TH FR SA SU  
08:31

- 4** Wählen Sie die irreguläre Marke oder normal.  
R : Irregulärer Markendruck  
B : Normaler Druck  
Keine Anzeige : Es wird nicht zweifarbig gedruckt. Wählen Sie die gewünschte Farbe durch Drücken der +/DAY ON-Taste oder -/DAY OFF-Taste aus.

MO TU WE TH FR SA SU  
08:31

- 5** Drücken Sie noch einmal die "E"-Taste. Fahren Sie zur Eingabe weiterer Wochenprogramme nach Betätigung der "E"-Taste mit anderen Funktionen fort.

MO TU WE TH FR SA SU  
08:31

- 6** Drücken Sie noch einmal die "E"-Taste. Wenn die nächste Programmnummer erscheint, ist der Speichervorgang abgeschlossen.

MO TU WE TH FR SA SU  
P-02

- 7** Geben Sie das Programm Nr.2 ein. MO-FR, 17:00 und der normale Druck (B) wird auf P-02 gestellt.

B 17:00

Hinweis : Wenn der irreguläre Markendruck und der normale Druck auf dieselbe Zeit eingestellt sind, hat der irreguläre Markendruck Vorrang.



## Automatische Spaltenwahl

Mit Hilfe der automatischen Spaltenwahl wird zu einer vorher festgelegten Zeit automatisch von der 1. zur 6. Spalte umgeschaltet.

Die automatische Spaltenwahl kann zur Dokumentation von Zeiträumen auf "IN" gestellt werden. Stellen Sie auf "OUT", um Zeiträume zu quittieren.

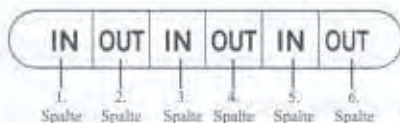

Beispiel : Montag bis Freitag soll um 3:00 Uhr die 1. Spalte und um 12:00 Uhr die 4. Spalte aktiviert werden.

**1** Drehen Sie das Rad an der Programmierwalze.

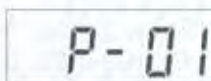

**2** Stellen Sie den Wochentag und die Uhrzeit ein.  
\* Beziehen Sie sich hinsichtlich des weiteren Betriebes auf die Seiten 4-25.



**3** Drücken Sie die PRINTING POSITION-Taste.



**4** Wählen Sie die Druckspalte.  
Wählen Sie mit Hilfe der +/DAY ON-Taste oder der -/DAY OFF-Taste eine Druckspalte aus.



1~6 : Die Druckspalte ändert sich von 1 auf 6.  
Keine Anzeige : Die Druckspalte ändert sich nicht.

**5** Drücken Sie die "E" -Taste.  
Fahren Sie zur Eingabe weiterer Wochenprogramme nach Betätigung der "E" -Taste mit anderen Funktionen fort.



**6** Drücken Sie noch einmal die "E" -Taste.  
Wenn die nächste Programmnummer erscheint, ist der Speichervorgang abgeschlossen.

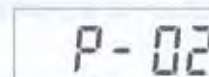

**7** Geben Sie das Programm Nr. 2 ein.  
MO~FR, 12:00, 4 (Umschaltung zur 4. Spalte) wird in P-02 eingegeben.

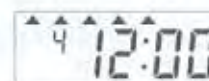

Hinweis : Wenn für dieselbe Zeit verschiedene Spalten eingegeben wurden, hat die Spalte mit der höheren Programmnummer Vorrang. Die Spalte mit einer niedrigeren Programmnummer ändert sich nicht.



## Kopieren von Wochentagen und Zeiten

Eingegebene Wochentage und Zeiten können in das nächste Programm hinein kopiert werden. Dadurch lässt sich die Eingabezeit wirkungsvoll verkürzen. Falls die Uhrzeit und der Wochentag bereits eingegeben worden sind, müssen Sie die "E" -Taste länger als 2 Sekunden gedrückt halten, um die Daten zu kopieren. Falls das nächste Programm eingegeben ist, werden die kopierten Daten in das nächste Programm, für das keine Daten eingegeben wurden, eingefügt.

Beispiel : Stellen Sie die irreguläre Marke (R) auf 8:31 und 17:31 Uhr ein.

**1** Stellen Sie das wöchentliche Programm ein.



**2** Wenn Sie die "E" -Taste zwei Sekunden lang gedrückt halten, wird eine freie Programmnummer angezeigt.

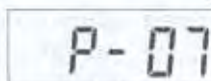

**3** Wenn Sie die "E" -Taste loslassen, werden der Wochentag und die Uhrzeit kopiert.



**4** Drücken Sie zur Einstellung der gewünschten Uhrzeit die +/DAY ON - oder -/DAY OFF -Taste.

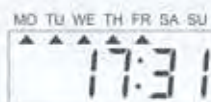

**5** Stellen Sie die irreguläre Marke (R) und drücken Sie die "E" -Taste.

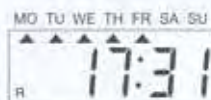

**6** Drücken Sie noch einmal die "E" -Taste. Wenn die nächste Programmnummer erscheint, ist der Speichervorgang abgeschlossen.

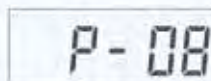

## Verändern (bestätigen) des Wochenprogramms

Ein Wochenprogramm kann wie nachfolgend beschrieben geändert (bestätigt) werden :

Beispiel : Ändern Sie die Einstellung in Programm Nr. 5 von "Irreguläre Marke um 8:31 Uhr" auf "Irreguläre Marke um 9:31 Uhr".

**1** Geben Sie die Nummer des zu ändernden (bestätigenden) Programms mit der +/DAY ON oder -/DAY OFF-Taste ein.

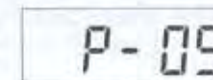

**2** Wenn Sie die "E" -Taste drücken, wird der Inhalt des zu ändernden (bestätigenden) Programms angezeigt.



**3** Ändern Sie die Einstellung und drücken Sie die "E"-Taste.



**4** Ändern Sie die Einstellung und drücken Sie die "E" -Taste. Betätigen Sie die +/DAY ON- oder -/DAY OFF-Taste, um den Programminhalt Ihren Wünschen entsprechend zu ändern.



**5** Drücken Sie noch einmal die "E" -Taste. Wenn die nächste Programmnummer erscheint, ist der Speichervorgang abgeschlossen.

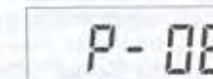



## Löschen von eingegebenen Daten

Wochenprogramme können wie nachfolgend beschrieben gelöscht werden: Vor dem Löschen wird der Inhalt eines Programms bestätigt. Das Löschen ist jedoch möglich, während die Programmnummern angezeigt werden.

Beispiel : Löschen der Daten von Programm Nr. 5.

- 1 Wählen Sie das Programm Nr. 5 mit der +/DAY ON- oder -/DAY OFF-Taste an.

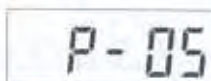

- 2 Wenn Sie die "E" -Taste drücken, wird der Inhalt des zu löschenden Programms angezeigt.



- 3 Halten Sie die "C" -Taste zwei Sekunden lang gedrückt. Wenn Sie einen langen "beep" -Ton hören, ist das Programm gelöscht. Auf dem Zeitdisplay erscheint --:--. Bei nochmaliger Betätigung der "C" -Taste wird wieder die Programmnummer angezeigt.

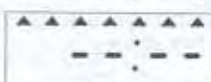
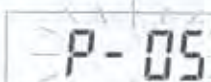

## Einfügen von Daten

Wochenprogramme können wie nachfolgend beschrieben ergänzt werden :

Beispiel : In ein leeres Programm sollen eingegebene Daten eingefügt werden(Programm Nr.5)

- 1 Lassen Sie auf dem Display eine Programmnummer anzeigen und halten Sie die "E" -Taste zwei Sekunden lang gedrückt. Es erscheint eine freie Programmnummer. (Das nächste Programm, in das keine Daten eingegeben wurden.)

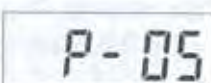

- 2 Geben Sie die Daten, die Sie in das Programm einfügen möchten, ein.



## Störungsbeseitigung

### Störungsbeseitigung

Störung	Mögliche Ursachen und Abhilfen Trouble
Die Stechuhr nimmt die Zeitkarte nicht an.	Stromausfall ⇒ Warten, bis die Stromversorgung wieder hergestellt ist.
	Der Netzstecker ist abgetrennt. ⇒ Netzstecker richtig an die Netzdose anstecken.
	Karte wurde unter Kraftanwendung eingesetzt oder herausgezogen. ⇒ Netzstecker ziehen und wieder anstecken.
Ein langer Piepton kann vernommen werden, aber keine Druckausgabe.	Die Karte wurde verkehrt (Rückseite nach vorne) in den Kartenschlitz eingesteckt. ⇒ Die Karte richtig ausgerichtet in den Schlitz einstecken.
	Die Karte wurde nicht richtig in den Kartenschlitz eingesteckt. ⇒ Die Karte mit leichtem Druck in den Schlitz einstecken.
Datum ist falsch eingestellt.	Fehler bei der Einstellung des Datums. ⇒ Datum gemäß "Einstellung des Datums" (Siehe Seite 4-20) nachstellen.
Heller Druck (fehlerhafter Druck).	Farbband ist abgenutzt. ⇒ Farbbandkassette austauschen.
	Farbbandkassette ist nicht richtig eingesetzt. ⇒ Farbbandkassette richtig einsetzen.
Falsche Druckposition.	Falsche Einstellung des Enddatums der Abrechnungsperiode usw. ⇒ Einstellungen richtig ausführen, wie z.B. unter "Änderung des Enddatums der Abrechnungsperiode" (Siehe Seite 4-16) beschrieben.
	Falsche Verwendung der Stechuhr. ⇒ Richtiges Einsetzen und Entfernen der Karte in den/aus dem Kartenschlitz erläutern.
Unklarer Ausdruck.	Falsche Verwendung der Stechuhr. ⇒ Richtiges Einsetzen und Entfernen der Karte in den/aus dem Kartenschlitz erläutern.

Falls die Stechuhr nicht richtig arbeitet, nachdem alle obigen Punkte kontrolliert wurden, wenden Sie sich bitte an Ihren Fachhändler. Demontieren oder schmieren Sie niemals selbst die Stechuhr.



## Liste der Fehlercode

Falls die Leuchte der IN/OUT-Taste mit einem Fehlersignal erlischt, ist wahrscheinlich im Inneren der Stechuhr ein Problem aufgetreten. Ziehen Sie den Netzstecker und schließen Sie diesen nach einer Weile wieder an die Netzdose an. Falls die Stechuhr nicht in den normalen Zustand zurückkehrt, kontrollieren Sie die Fehleranzeige und kontaktieren Sie Ihren Fachhändler, bei dem Sie die Stechuhr gekauft hatten.

- Der Fehlercode wird für 4 Sekunden nach dem Öffnen des Deckels angezeigt. Nach 4 Sekunden schaltet die Stechuhr auf den Einstellungsmodus.

Fehler-Nr.	Bedeutung des Fehlers	Abhilfe
Err 2	Fehler des Spalten-Ausgangspositionssensors,	Wenden Sie sich bitte an Ihren Fachhändler, bei dem Sie die Stechuhr gekauft hatten
Err 3	Fehler des Druckzeitimpulssensors.	

## Bei blankem Druck (Austauschen der Farbbandkassette)

### ⚠ Warnung

- **Niemals den Netzstecker mit nassen Händen anschließen oder abtrennen!** Anderenfalls kann es zu Stromschlaggefahr kommen.
- **Das Netzkabel nicht beschädigen!** Falls ein schwerer Gegenstand auf dem Netzkabel abgestellt oder das Netzkabel unter Kraftanwendung abgebogen bzw. gezogen wird, kann es Netzkabel beschädigt werden, wodurch es zu Feuer- oder Stromschlaggefahr kommt.
- **Keine anderen Teile ausbauen, als in diesem Abschnitt beschrieben!** An manchen Teilen im Inneren liegt Hochspannung an, so daß es bei Berührung zu elektrischen Schlägen kommen kann.

### ⚠ Vorsicht

- **Vor dem Austauschen der Farbbandkassette, den Deckel entfernen und den Netzstecker ziehen!** Falls Sie die Farbbandkassette bei angeschlossenem Netzstecker austauschen, kann es zu Verletzungen oder elektrischen Schlägen kommen.
- **Immer den Stecker (und nicht das Kabel) halten, wenn der Netzstecker gezogen oder angesteckt wird!** Falls Sie an dem Netzkabel ziehen, kann dieses beschädigt werden und zu Feuer- oder Stromschlaggefahr führen.

#### 1 Öffnen Sie den Deckel.



Stecken Sie den Schlüssel in das Schlüsselloch und drehen Sie den Schlüssel im Uhrzeigersinn, um den Deckel nach oben zu öffnen. Bei in die Mitte bewegtem Nadeldrucker, den Netzstecker ziehen.

#### 2 Entfernen Sie die Farbbandkassette.



Während Sie an den Farbbandhaltern nach vorne ziehen, ziehen Sie den Handgriff der Farbbandkassette heraus, um die Kassette zu entfernen.

#### 3 Setzen Sie eine neue Farbbandkassette ein.



Setzen Sie die neue Kassette richtig zwischen der Farbbandführung und dem Nadeldruckerkopf ein. Drücken Sie die Kassette hinein, bis diese hörbar einrastet. Drehen Sie den Knopf im Uhrzeigersinn, um das Farbband in der Kassette zu spannen.

#### 4 Schließen Sie den Deckel.

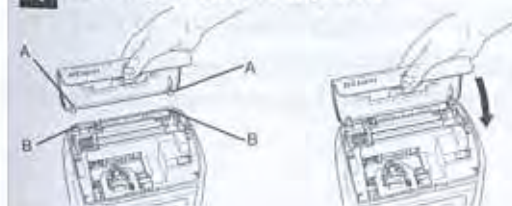

Bringen Sie die Haken in dem Deckel (A in der Abbildung) mit den Haken im Gehäuse (B) in Eingriff. Klappen Sie den Deckel nach unten gegen sich, bis er richtig positioniert ist.



## Anhang

### Tägliche Wartung

Reinigen Sie das Gehäuse der Stechuhr, wenn dieses verschmutzt ist.

- Feuchten Sie ein weiches Tuch mit Wasser oder neutralem Waschmittel an und wischen Sie damit das Gehäuse der Stechuhr leicht ab.
- Verwenden Sie niemals Benzin, Verdüner oder andere flüchtige Chemikalien für das Reinigen, da sonst das Gehäuse verfärbt oder beschädigt werden kann.
- Sprühen Sie niemals Insektenvertilgungsmittel auf das Gehäuse, da sonst das Gehäuse verfärbt oder beschädigt werden kann.



Wischen Sie die Fensterscheibe mit einem trockenen, weichen Tuch ab. Gehen Sie dabei vorsichtig vor, da die Oberfläche der Glasscheibe besonders behandelt wurde.

### Technische Daten

- Stromversorgung : 110 – 120 V Wechselstrom  $\pm 10\%$  oder 220 – 240 V Wechselstrom  $\pm 10\%$  bei 50/60 Hz
- Leistungsaufnahme : 120 V Wechselstrom ... 70 mA in Bereitschaft, 120 mA bei Nennleistung  
220–240 V Wechselstrom ... 60 mA in Bereitschaft, 80 mA bei Nennleistung
- Zul. Betriebsbedingungen : Temperatur  $-10^{\circ}\text{C}$  bis  $+40^{\circ}\text{C}$   
Relative Luftfeuchtigkeit 10% bis 90% (ohne Kondensation)
- Gewicht : 2,3kg
- Abmessungen : 190(B)×224(H)×104(T) mm
- Uhrwerk : Quarzuhr, Ganggenauigkeit  $\pm 3$  Sekunden pro Woche (bei  $25^{\circ}\text{C} \pm 5^{\circ}\text{C}$ )
- Speicherfunktion : 3 Jahre gesamte Stromausfallzeit (alle anderen Funktionen als die interne Uhr gestoppt) mit Lithiumbatterie. Drücken ist bei Stromausfall nicht möglich.

### Standardwerte

Inhalt	Eingegebener Wert	Standardwert
Letzter Abrechnungstag, letzter Abrechnungstag, aktuelle Woche	01–31, 1–7, 1–2	31 (endet am 31.)
Leert	01–32	01 (1. Zeile)
Tageswechsel	Uhrzeit 00–23	03 (3:00 Uhr nachts)
Druckformat	⓪ Stempelkartentyp 0 : Vorderseiten-Erkennung für monatliche Abrechnung nicht möglich 1 : Vorderseiten-Erkennung für monatliche Abrechnung möglich 2 : Oberer Teil Wöchentliche Abrechnung (Freier Platz unten: 23 mm) 3 : Oberer Teil Wöchentliche Abrechnung (Freier Platz unten: 35 mm) 4 : Unterer Teil Wöchentliche Abrechnung (Freier Platz unten: 23 mm) 5 : Unterer Teil Wöchentliche Abrechnung (Freier Platz unten: 35 mm) 6 : Vierzehntägige Abrechnung (Freier Platz unten: 23 mm) 7 : Vierzehntägige Abrechnung (Freier Platz unten: 35 mm)	0 : Vorderseiten-Erkennung für monatliche Abrechnung nicht möglich
	⓪ Manuelle Spaltenwahl 1 : "Manuelle Spaltenwahl" möglich 2 : "Manuelle Spaltenwahl" nicht möglich	1 : "Manuelle Spaltenwahl" möglich
	⓪ 24-Stunden/12-Stunden Anzeigenwechsel 1 : 24-Stundenanzeige 2 : 12-Stundenanzeige	1 : 24-Stundenanzeige
	⓪ Druckformat 1 : 24 Stunden (0–23 Stunden) (Bei der Stunden-Zehnerstelle wird die 0 nicht gedruckt. Beispiel : 9 : 00) 2 : 12 Stunden (AM/PM-Stunden) (Bei PM werden die Minuten unterstrichen. Beispiel : 9 : <u>00</u> ) 3 : 24 Stunden (0–23 Stunden) (An der Stunden-Zehnerstelle wird die 0 gedruckt. Beispiel : 09 : 00)	1 : 24-Stunden (0–23 Stunden)
	⓪ Minutenanzeige 1 : Minuten 2 : 1/100 Stunde A 3 : 1/100 Stunde B 4 : 1/10 Stunde	1 : Minuten
	⓪ Wochentag-Anzeige 0 : Datum 1 : Englisch 2 : Spanisch 3 : Französisch 4 : Deutsch 5 : Italienisch 6 : Japanisch 7 : DAY-Nr. (1-7) 8 : Keine Anzeige	0 : Datum
Sommer-/Winterzeit	Sommerzeitbeginn Umstellungszeit: 0:00 - 9:00 Sommerzeitbeginn Umstellungszeit: 0:00 - 9:00	yyyy. 1. 1. 2:00 yyyy. 1. 1. 3:00



## Wochenprogramm-Eingabetabelle

Nr.	ST MIN	WOCHENTAG							MARKE R/B*	DRUCK- STELLE
		MO	DI	MI	DO	FR	SA	SO		
1										123456
2										123456
3										123456
4										123456
5										123456
6										123456
7										123456
8										123456
9										123456
10										123456
11										123456
12										123456
13										123456
14										123456
15										123456
16										123456
17										123456
18										123456
19										123456
20										123456
21										123456
22										123456
23										123456
24										123456
25										123456

\* R : Beginn des irregulären Markendrucks.  
 B : Beginn des normalen Drucks.